

Schalter mit 22,5 oder 25 mm Einbaudurchmesser

- Einfacher Ein- und Ausbau der Schaltereinheit, steckbar
- Module Konstruktion mit 2 oder 3 Schaltstellungen
- Fingerschutz als Standardausrüstung
- Reduzierscheibe für 25 mm Einbaudurchmesser
- Anschluss per Aderendhülse oder Gabel-Aderendhülse
- IP65, ölfest (unbeleuchtete Modelle) EN60947-5-1



Bestellhinweise

■ Bauform

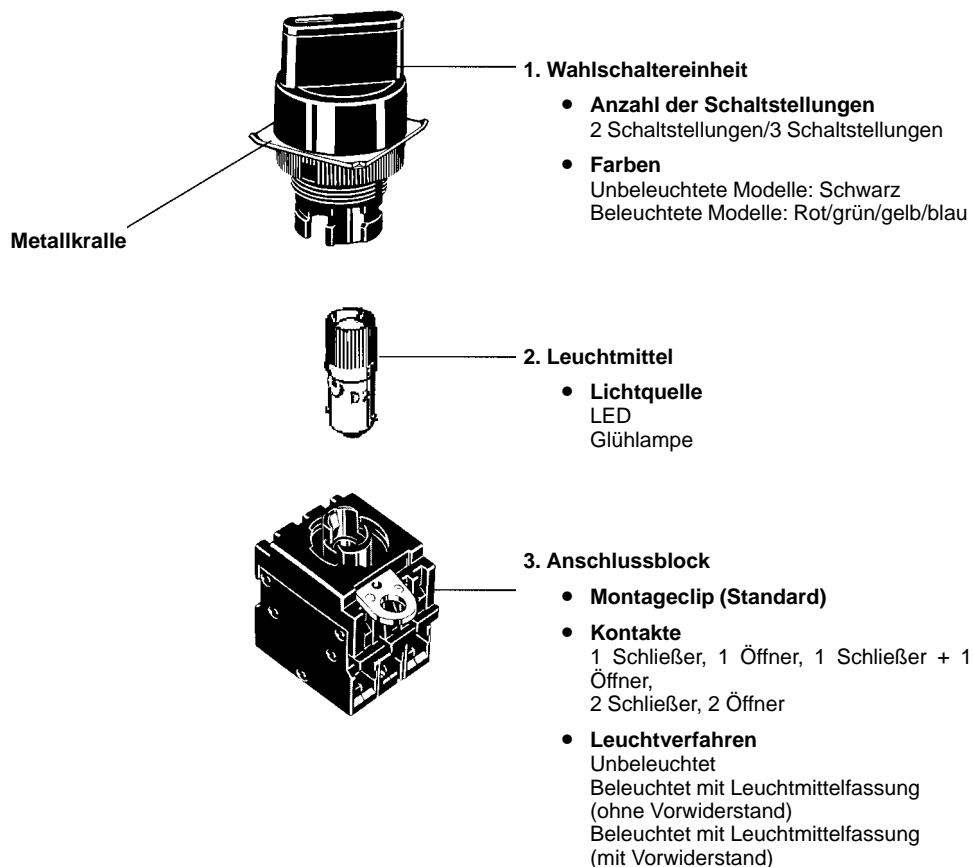

Sehen Sie die Seiten 47 bis 62 bezüglich Spezifikationen, Zubehör, Installation und Vorsichtsmaßnahmen.

■ **Modellnummern–Code (Bestellstandard)**

Aus diesen Bauteilen kann jeder Schalter nach Bedarf zusammengestellt werden.

Kombinationen

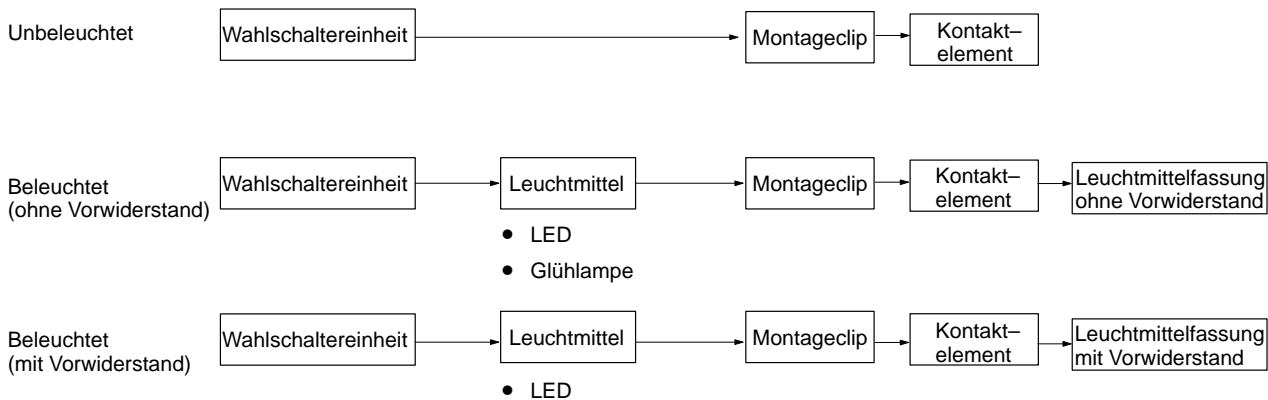

1. Wahlschaltereinheit

• **Bestellnummern–Schlüssel**

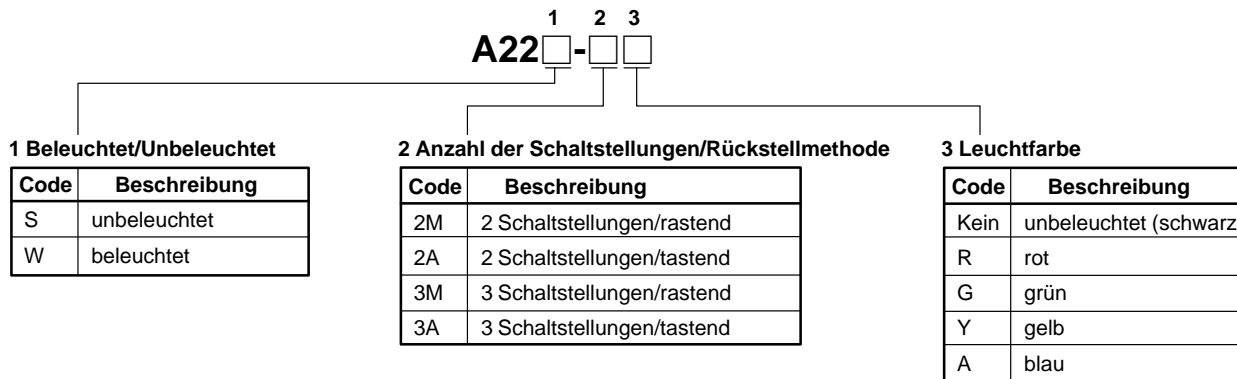

• **Auswahltabelle**

Unbeleuchtet (Farbe: nur in schwarz verfügbar)

Schaltstellungen	Rückstellmethode	Standardhebel IP65 (öldicht)
2 Schaltstellungen	rastend	A22S-2M
	tastend	A22S-2A
3 Schaltstellungen	rastend	A22S-3M
	tastend	A22S-3A

Beleuchtet

Schaltstellungen	Rückstellmethode	Farbe der Funktionseinheit	Standardhebel IP65
2 Schaltstellungen	rastend	rot	A22W-2MR
		grün	A22W-2MG
		gelb	A22W-2MY
		blau	A22W-2MA
	tastend	rot	A22W-2AR
		grün	A22W-2AG
		gelb	A22W-2AY
		blau	A22W-2AA
3 Schaltstellungen	rastend	rot	A22W-3MR
		grün	A22W-3MG
		gelb	A22W-3MY
		blau	A22W-3MA
	tastend	rot	A22W-3AR
		grün	A22W-3AG
		gelb	A22W-3AY
		blau	A22W-3AA

2. Leuchtmittel

• Bestellnummern–Schlüssel

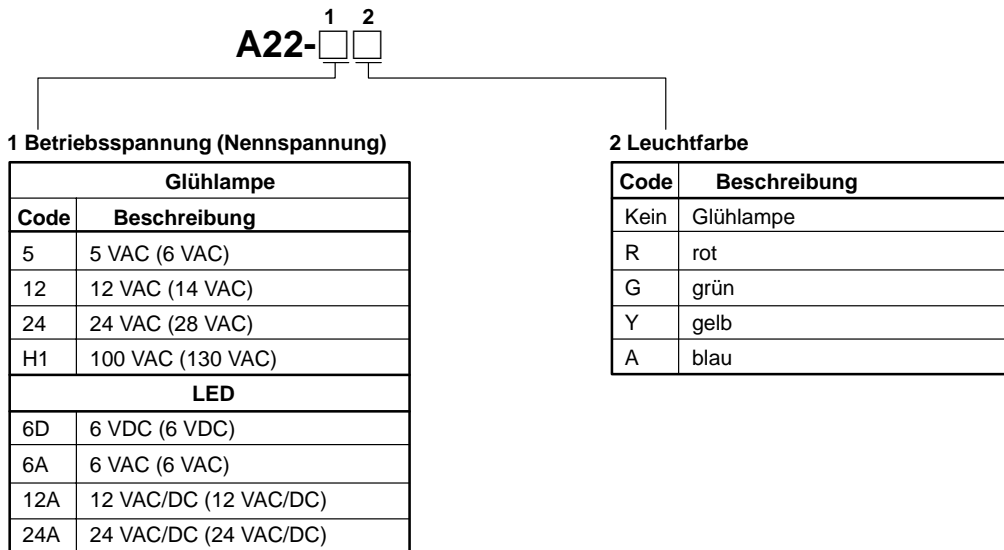

• Auswahltabellen

LED

Nennspannung	6 VDC	6 VAC	12 VAC	24 VAC
 LED				
Rot	A22-6DR	A22-6AR	A22-12AR	A22-24AR
Grün	A22-6DG	A22-6AG	A22-12AG	A22-24AG
Gelb (siehe Hinweis 2)	A22-6DY	A22-6AY	A22-12AY	A22-24AY
Weiß	A22-6DW	A22-6AW	A22-12AW	A22-24AW
Blau	A22-6DA	A22-6AA	A22-12AA	A22-24AA

Hinweis: 1. Verwenden Sie für die Widerstandsbeleuchtung A22-24A□.
 2. Verwendung für gelbe oder weiße Wahlschaltereinheit.

Glühlampe

Nennspannung	6 VAC	14 VAC	28 VAC	130 VAC
	A22-5	A22-12	A22-24	A22-H1

3. Anschlussblock

• **Auswahltabellen**

• **Montageclip**

Code	Beschreibung
A22-3200	Standard



• **Kontaktelemente (Standardlast)**

Code	Beschreibung
A22-10	1 Schließer
A22-01	1 Öffner \ominus
A22-11	1 Schließer + 1 Öffner
A22-20	2 Schließer
A22-02	2 Öffner \ominus

• **Kontaktelemente (μ -Last)**

Code	Beschreibung
A22-10S	1 Schließer
A22-01S	1 Öffner
A22-20S	2 Schließer
A22-02S	2 Öffner



• **Leuchtmittelfassung (nur beleuchtete Modelle)**

Code	Beschreibung
A22-TN	ohne Vorwiderstand
A22-T1	110 VAC* ¹
A22-T2	220 VAC* ²



Hinweis: Bei A22-T1 und A22-T2 wird die Betriebsspannung auf 24 V reduziert. Wählen Sie entsprechend die LED aus (vorherige Seite A22-24A□).

*1) Betriebsspannung: 95 bis 115 VAC
 *2) Betriebsspannung: 190 bis 230 VAC

■ Bestellnummern-Schlüssel (Komplettgeräte auf Anfrage)

Lieferbar als Satz bestehend aus Wahlschaltereinheit, LED (nur beleuchtete Modelle) und Anschlussblock.

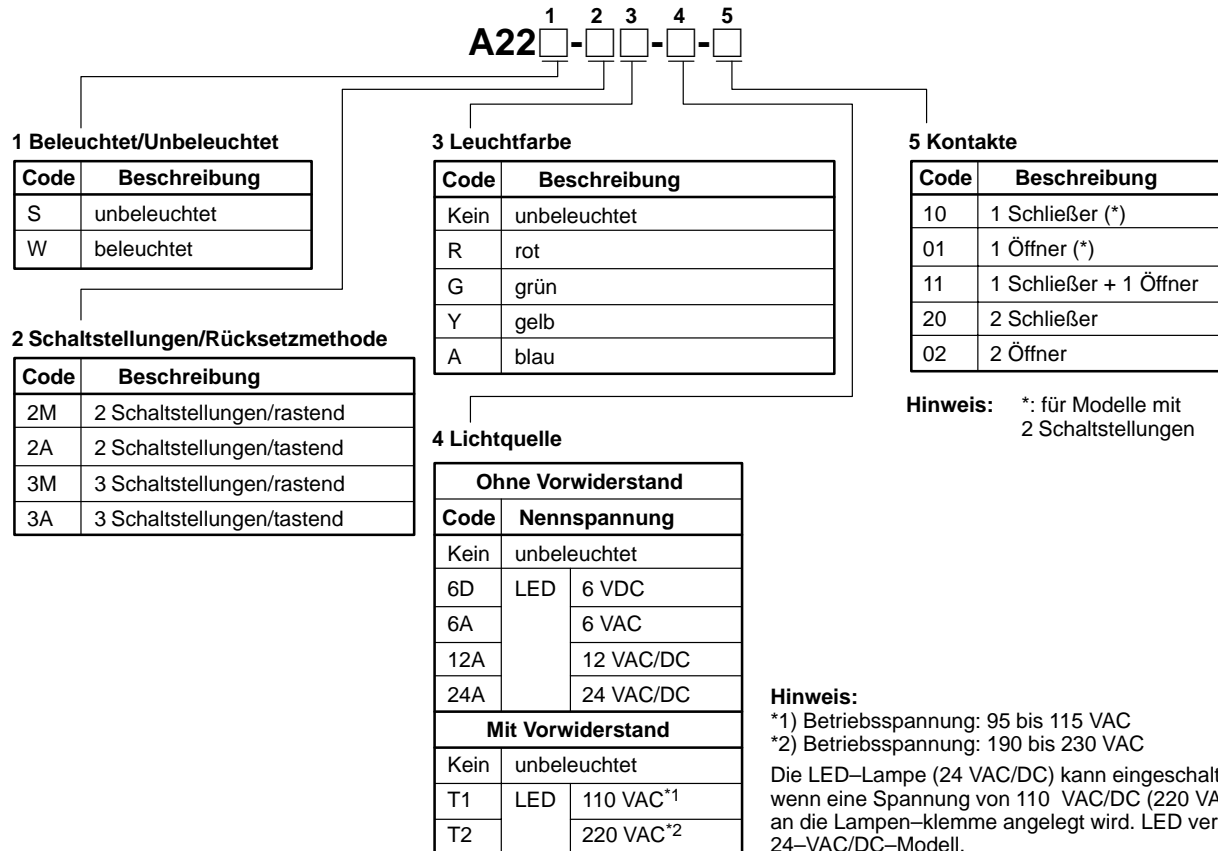





Hinweis: *: für Modelle mit 2 Schaltstellungen

Hinweis:
 *1) Betriebsspannung: 95 bis 115 VAC
 *2) Betriebsspannung: 190 bis 230 VAC
 Die LED-Lampe (24 VAC/DC) kann eingeschaltet werden, wenn eine Spannung von 110 VAC/DC (220 VAC/DC) direkt an die Lampen-klemme angelegt wird. LED verfügt über ein 24-VAC/DC-Modell.

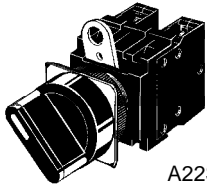

■ Wahlschalter (Komplettgeräte auf Anfrage)



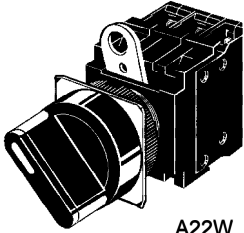

Auswahltabelle

Unbeleuchtet



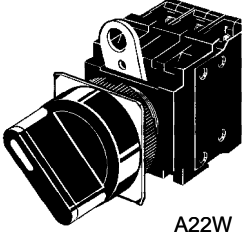

Bauform	Anzahl der Schaltstellungen	Rückstellmethode	Kontakte	Modell	Farbe der Funktionseinheit
Wahlschalter  A22S	2 Schaltstellungen	rastend 	1 Schließer	A22S-2M-10	schwarz
			1 Öffner	A22S-2M-01	
			1 Schließer + 1 Öffner	A22S-2M-11	
			2 Schließer	A22S-2M-20	
			2 Öffner	A22S-2M-02	
		tastend 	1 Schließer	A22S-2A-10	
			1 Öffner	A22S-2A-01	
			1 Schließer + 1 Öffner	A22S-2A-11	
			2 Schließer	A22S-2A-20	
			2 Öffner	A22S-2A-02	
	3 Schaltstellungen	rastend 	1 Schließer + 1 Öffner	A22S-3M-11	
			2 Schließer	A22S-3M-20	
			2 Öffner	A22S-3M-02	
		tastend 	1 Schließer + 1 Öffner	A22S-3A-11	
2 Schließer			A22S-3A-20		
2 Öffner			A22S-3A-02		

Beleuchtet (ohne Vorwiderstand)

Bauform	Anzahl der Schaltstellungen	Rückstellmethode	Kontakte	Nennspannung	Modell	Leuchtfarbe			
Wahlschalter LED (ohne Vorwiderstand)  A22W	2 Schaltstellungen	rastend 	1 Schließer	6 VDC	A22W-2M□-6D-10	Fügen Sie bei der Bestellung einen der folgenden Farbcodes in das Kästchen □ ein. R (rot) Y (gelb) G (grün) A (blau)			
				6 VAC	A22W-2M□-6A-10				
				12 VAC/DC	A22W-2M□-12A-10				
				24 VAC/DC	A22W-2M□-24A-10				
			1 Öffner	6 VDC	A22W-2M□-6D-01				
				6 VAC	A22W-2M□-6A-01				
				12 VAC/DC	A22W-2M□-12A-01				
				24 VAC/DC	A22W-2M□-24A-01				
			1 Schließer + 1 Öffner	6 VDC	A22W-2M□-6D-11				
				6 VAC	A22W-2M□-6A-11				
				12 VAC/DC	A22W-2M□-12A-11				
				24 VAC/DC	A22W-2M□-24A-11				
			2 Schließer	6 VDC	A22W-2M□-6D-20				
				6 VAC	A22W-2M□-6A-20				
				12 VAC/DC	A22W-2M□-12A-20				
				24 VAC/DC	A22W-2M□-24A-20				
			2 Öffner	6 VDC	A22W-2M□-6D-02				
				6 VAC	A22W-2M□-6A-02				
				12 VAC/DC	A22W-2M□-12A-02				
				24 VAC/DC	A22W-2M□-24A-02				
			tastend 				1 Schließer	6 VDC	A22W-2A□-6D-10
								6 VAC	A22W-2A□-6A-10
								12 VAC/DC	A22W-2A□-12A-10
								24 VAC/DC	A22W-2A□-24A-10
		1 Öffner					6 VDC	A22W-2A□-6D-01	
							6 VAC	A22W-2A□-6A-01	
							12 VAC/DC	A22W-2A□-12A-01	
							24 VAC/DC	A22W-2A□-24A-01	
		1 Schließer + 1 Öffner					6 VDC	A22W-2A□-6D-11	
							6 VAC	A22W-2A□-6A-11	
12 VAC/DC	A22W-2A□-12A-11								
24 VAC/DC	A22W-2A□-24A-11								

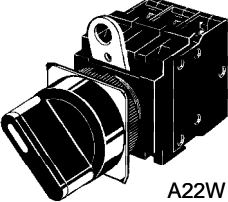
Bauform	Anzahl der Schaltstellungen	Rückstellmethode	Kontakte	Nennspannung	Modell	Leuchtfarbe			
Wahlschalter LED (ohne Vorwiderstand)  A22W	2 Schaltstellungen	tastend 	2 Schließer	6 VDC	A22W-2A□-6D-20	Fügen Sie bei der Bestellung einen der folgenden Farbcodes in das Kästchen □ ein. R (rot) Y (gelb) G (grün) A (blau)			
				6 VAC	A22W-2A□-6A-20				
				12 VAC/DC	A22W-2A□-12A-20				
				24 VAC/DC	A22W-2A□-24A-20				
			2 Öffner	6 VDC	A22W-2A□-6D-02				
				6 VAC	A22W-2A□-6A-02				
				12 VAC/DC	A22W-2A□-12A-02				
				24 VAC/DC	A22W-2A□-24A-02				
	3 Schaltstellungen	rastend 	1 Schließer + 1 Öffner	6 VDC	A22W-3M□-6D-11				
				6 VAC	A22W-3M□-6A-11				
				12 VAC/DC	A22W-3M□-12A-11				
				24 VAC/DC	A22W-3M□-24A-11				
			2 Schließer	6 VDC	A22W-3M□-6D-20				
				6 VAC	A22W-3M□-6A-20				
				12 VAC/DC	A22W-3M□-12A-20				
				24 VAC/DC	A22W-3M□-24A-20				
			2 Öffner	6 VDC	A22W-3M□-6D-02				
				6 VAC	A22W-3M□-6A-02				
				12 VAC/DC	A22W-3M□-12A-02				
				24 VAC/DC	A22W-3M□-24A-02				
			3 Schaltstellungen	tastend 	1 Schließer + 1 Öffner		6 VDC	A22W-3A□-6D-11	Fügen Sie bei der Bestellung einen der folgenden Farbcodes in das Kästchen □ ein. R (rot) Y (gelb) G (grün) A (blau)
							6 VAC	A22W-3A□-6A-11	
							12 VAC/DC	A22W-3A□-12A-11	
							24 VAC/DC	A22W-3A□-24A-11	
2 Schließer	6 VDC	A22W-3A□-6D-20							
	6 VAC	A22W-3A□-6A-20							
	12 VAC/DC	A22W-3A□-12A-20							
	24 VAC/DC	A22W-3A□-24A-20							
2 Öffner	6 VDC	A22W-3A□-6D-02							
	6 VAC	A22W-3A□-6A-02							
	12 VAC/DC	A22W-3A□-12A-02							
	24 VAC/DC	A22W-3A□-24A-02							

Beleuchtet (mit Vorwiderstand)

Bauform	Anzahl der Schaltstellungen	Rückstellmethode	Kontakte	Nennspannung	Modell	Symbol der Funktionseinheit (Farbe)		
Wahlschalter LED (mit Vorwiderstand)  A22W	2 Schaltstellungen	rastend 	1 Schließer	110 VAC	A22W-2M□-T1-10	Fügen Sie bei der Bestellung einen der folgenden Farbcodes in das Kästchen □ ein. R (rot) Y (gelb) G (grün) A (blau)		
				220 VAC	A22W-2M□-T2-10			
			1 Öffner	110 VAC	A22W-2M□-T1-01			
				220 VAC	A22W-2M□-T2-01			
			1 Schließer + 1 Öffner	110 VAC	A22W-2M□-T1-11			
				220 VAC	A22W-2M□-T2-11			
		2 Schließer	110 VAC	A22W-2M□-T1-20				
			220 VAC	A22W-2M□-T2-20				
		2 Öffner	110 VAC	A22W-2M□-T1-02				
			220 VAC	A22W-2M□-T2-02				
				tastend 	1 Schließer		110 VAC	A22W-2A□-T1-10
							220 VAC	A22W-2A□-T2-10
				1 Öffner	110 VAC		A22W-2A□-T1-01	
					220 VAC		A22W-2A□-T2-01	
				1 Schließer + 1 Öffner	110 VAC		A22W-2A□-T1-11	
					220 VAC		A22W-2A□-T2-11	
				2 Schließer	110 VAC		A22W-2A□-T1-20	
					220 VAC		A22W-2A□-T2-20	
				2 Öffner	110 VAC		A22W-2A□-T1-02	
					220 VAC		A22W-2A□-T2-02	
	3 Schaltstellungen	rastend 	1 Schließer + 1 Öffner	110 VAC	A22W-3M□-T1-11			
				220 VAC	A22W-3M□-T2-11			
			2 Schließer	110 VAC	A22W-3M□-T1-20			
				220 VAC	A22W-3M□-T2-20			
2 Öffner			110 VAC	A22W-3M□-T1-02				
			220 VAC	A22W-3M□-T2-02				
tastend 		1 Schließer + 1 Öffner	110 VAC	A22W-3A□-T1-11				
			220 VAC	A22W-3A□-T2-11				
		2 Schließer	110 VAC	A22W-3A□-T1-20				
			220 VAC	A22W-3A□-T2-20				
		1 Öffner	110 VAC	A22W-3A□-T1-02				
			220 VAC	A22W-3A□-T2-02				

Hinweis: Fügen Sie bei der Bestellung bitte die entsprechenden Farbcodes □ der Modellnummer für die Funktionseinheit ein.

Abmessungen (mm)

■ Wahlschalter (beleuchtet/unbeleuchtet)

A22S-S

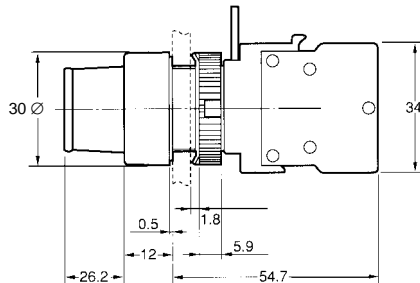
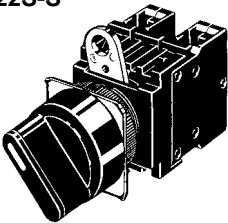

■ Anschlüsse

Anschlüsse (Ansicht von unten)

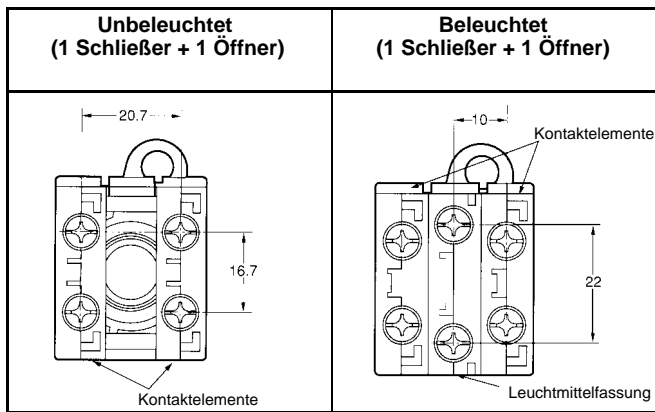

Frontplatten-Ausschnitte

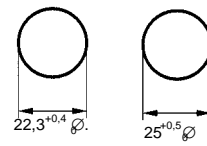

Hinweis: Wenn Farbschichten auf die Frontplatte aufgetragen werden, müssen die obigen Abmessungen nach der Oberflächenbehandlung berücksichtigt werden. Eine Metallkralle ist im Lieferumfang der Wahlschaltereinheit enthalten.

Klemmenanschluss

Montageclip	Ordnungsziffer		
	1.	3.	2.
Typ	Klemmenanschluss		
Unbeleuchtet	Ansicht von unten		
Beleuchtet (ohne Vorwiderstand)	Ansicht von unten		
Beleuchtet (mit Vorwiderstand)	Ansicht von unten		

Hinweis: Die obigen Anschlussangaben sind Beispiele für einen Anschlussblock mit 1 Schließer + 1 Öffner.

■ Kontaktkonfiguration

2 Schaltstellungen

Schaltstellung	1 Schließer	1 Öffner	1 Schließer + 1 Öffner	2x1 Schließer	2x1 Öffner

3 Schaltstellungen

Schaltstellung	1 Schließer + 1 Öffner	2x1 Schließer	2x1 Öffner
Ruheposition			