

NOT-AUS-Taster mit 22,5 oder 25 mm Einbaudurchmesser

- Zwangsöffnende Kontakte mit mindestens 3 mm Kontaktabstand nach EN60947-5-1 ☹
- Sicherheitsschließmechanismus zum Schutz gegen Missbrauch (Kein Verändern – entspricht EN 418)
- Einfacher Ein- und Ausbau der Tastereinheit mit Hilfe eines integrierten Hebels
- Bessere Verdrahtungen durch dreireihige Einbaumöglichkeit der Kontakteinheit und Leuchtmittelfassung
- Fingerschutz als Standardausrüstung
- Anschluss per Aderendhülse oder Gabel-Aderendhülse



Bestellhinweise

■ Aufbau

Tastereinheit

Unbeleuchtete Modelle

Beleuchtete Modelle

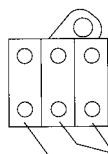

Kontakteinheiten

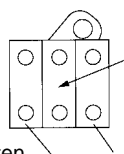

Leuchtmittelfassung

Kontakteinheiten

1 Öffner, 1 Schließer/1 Öffner, 2 Öffner

Hinweis: Für unbeleuchtete Modelle können bis zu drei Tastereinheiten installiert werden. Die mittlere Kontakteinheit ist nur mit Erweiterungsadapter A22Z-3003 verwendbar. Für drehentriegelte Typen trifft dies nicht zu.

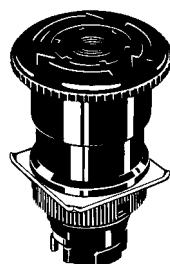

1. NOT-AUS-Tastereinheit

- Drehentriegelung
- Farben: Rot
- Unbeleuchtet
- Beleuchtet

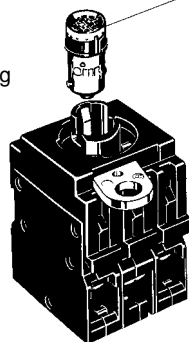

2. Leuchtmittel

- Lichtquelle
- LED
- Glühlampe

3. Anschlussblock

- Montageclip
- Kontakteinheiten
- 1 Öffner, 2 Öffner
- 1 Schließer, 2 Schließer
- Leuchtverfahren
- Unbeleuchtet
- Beleuchtet mit Leuchtmittelfassung (ohne Vorwiderstand)
- Beleuchtet mit Leuchtmittelfassung (mit Vorwiderstand)

(Die obigen Angaben dienen als Beispiele für das beleuchtete Modell.)

Sehen Sie die Seiten 47 bis 62 bezüglich Spezifikation, Zubehör, Installation und Vorsichtsmaßnahmen.

Sicherheitsschließ-Funktion zum Schutz gegen Missbrauch

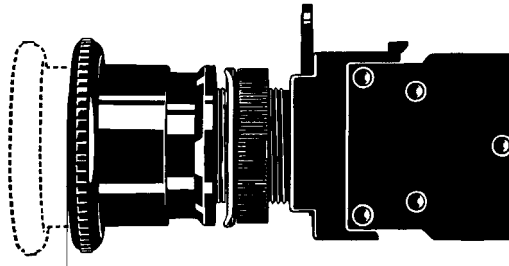

Auslöseposition

Dieser Taster kann zum Stillsetzen einer Anlage im Notfall verwendet werden. Selbst wenn der NOT-AUS-Taster versehentlich berührt wird, wird der Kontakt erst bei Erreichen der Auslöseposition betätigt.

Die Kontaktanschlüsse sind in Reihe zueinander angeordnet, um eine einfache Verdrahtung für die Nebeneinbaumontage zu ermöglichen und Platz zu sparen.

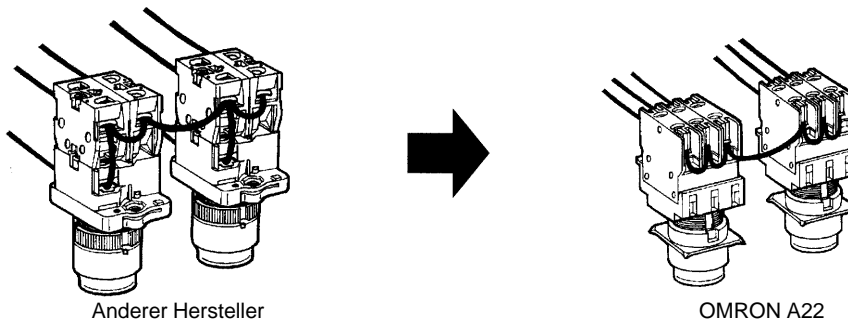

Anderer Hersteller

OMRON A22

Zum Schutz gegen elektrische Schläge verfügt der Taster über einen Fingerschutz. Zusätzlich verfügt der Taster über eine Funktion, die das Abfallen der Klemmschrauben verhindert und neben der üblichen Aderendhülse auch den Anschluss an Aderendösen oder Gabel-Aderendhülsen ermöglicht.

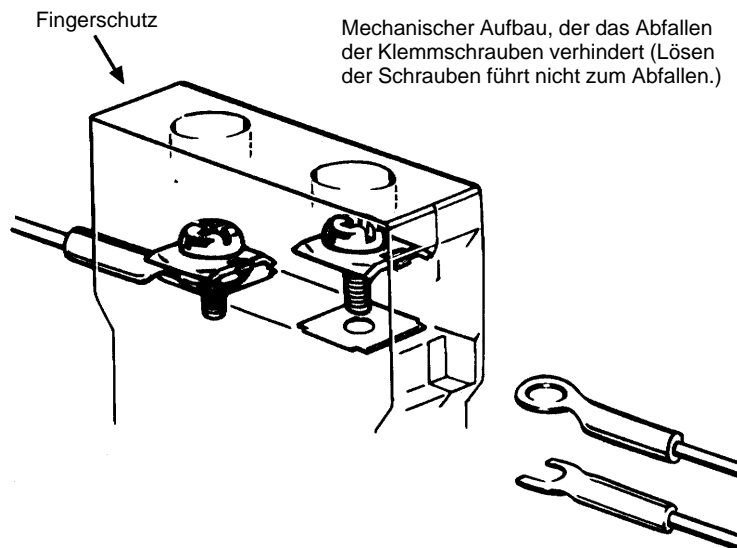

■ Modellnummern–Code (Bestellstandard)

Aus diesen Bauteilen kann jeder Schalter nach Bedarf zusammengestellt werden.

Kombinationen

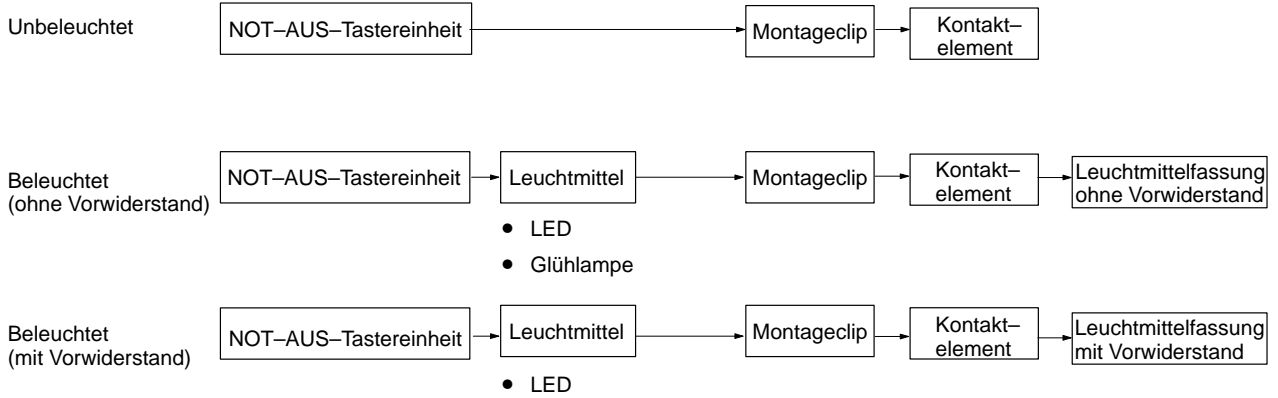

1. NOT-AUS-Tastereinheit



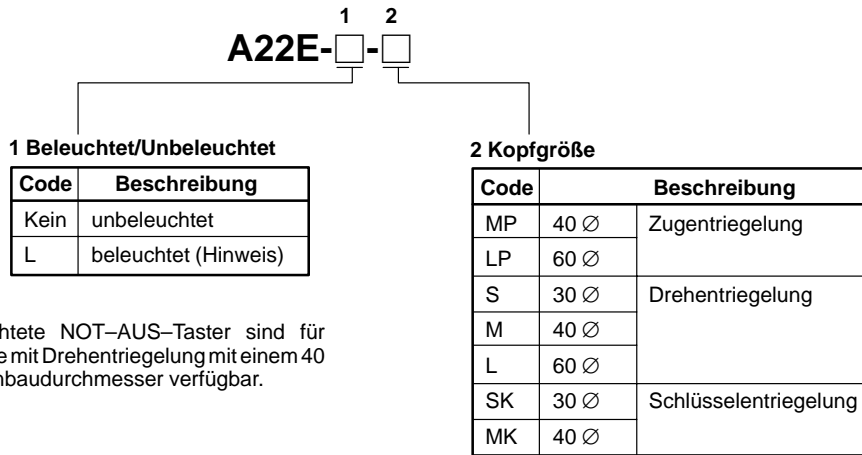



• Bestellnummern–Schlüssel

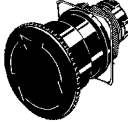

Hinweis: Beleuchtete NOT-AUS-Taster sind für Modelle mit Drehentriegelung mit einem 40 mm Einbaudurchmesser verfügbar.

• Auswahltabelle

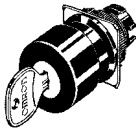
Unbeleuchtet

Ausführung	IP65, ölfest		
	Klein (30 Ø)	Mittlere Größe (40 Ø)	Groß (60 Ø)
Zugentriegelung	---	A22E-MP 	A22E-LP 
Drehentriegelung	A22E-S 	A22E-M 	A22E-L 
Schlüsselentriegelung	A22E-SK 	A22E-MK 	---

Beleuchtet

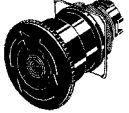
Ausführung	IP65
	Mittlere Größe (40 Ø)
Drehentriegelung	A22EL-M 

2. Leuchtmittel

• Bestellnummern–Schlüssel

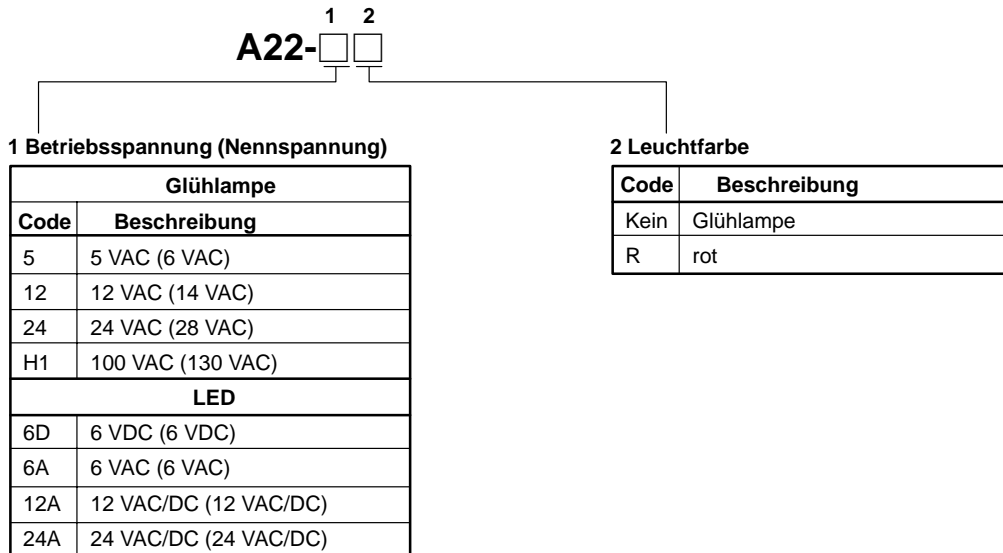

• Auswahltabelle

LED

Nennspannung	6 VDC	6 VAC	12 VAC/DC	24 VAC/DC
 LED				
Rot	A22-6DR	A22-6AR	A22-12AR	A22-24AR

Hinweis: Für Vorwiderstand–Beleuchtung verwenden Sie LED A22–24AR.

Glühlampe

Nennspannung	5 VAC	14 VAC	28 VAC	130 VAC
	A22-5	A22-12	A22-24	A22-H1

3. Anschlussblock

Auswahltabellen

• Montageclip

Code	Beschreibung
A22-3210	rastend
A22-3200	tastend



• Kontaktelemente (Standardlast)

Code	Beschreibung
A22-10	1 Schließer
A22-01	1 Öffner (→)
A22-20	2 Schließer
A22-02	2 Öffner (→)



• Leuchtmittelfassung (nur beleuchtete Modelle)

Code	Beschreibung
A22-TN	ohne Vorwiderstand
A22-T1	110 VAC*1
A22-T2	220 VAC*2



Hinweis:

*1) Betriebsspannung: 95 bis 115 VAC

*2) Betriebsspannung: 190 bis 230 VAC

Bei A22-T1 und A22-T2 wird die Betriebsspannung auf 24 V reduziert.

Wählen Sie entsprechend die LED A22-24AR aus.



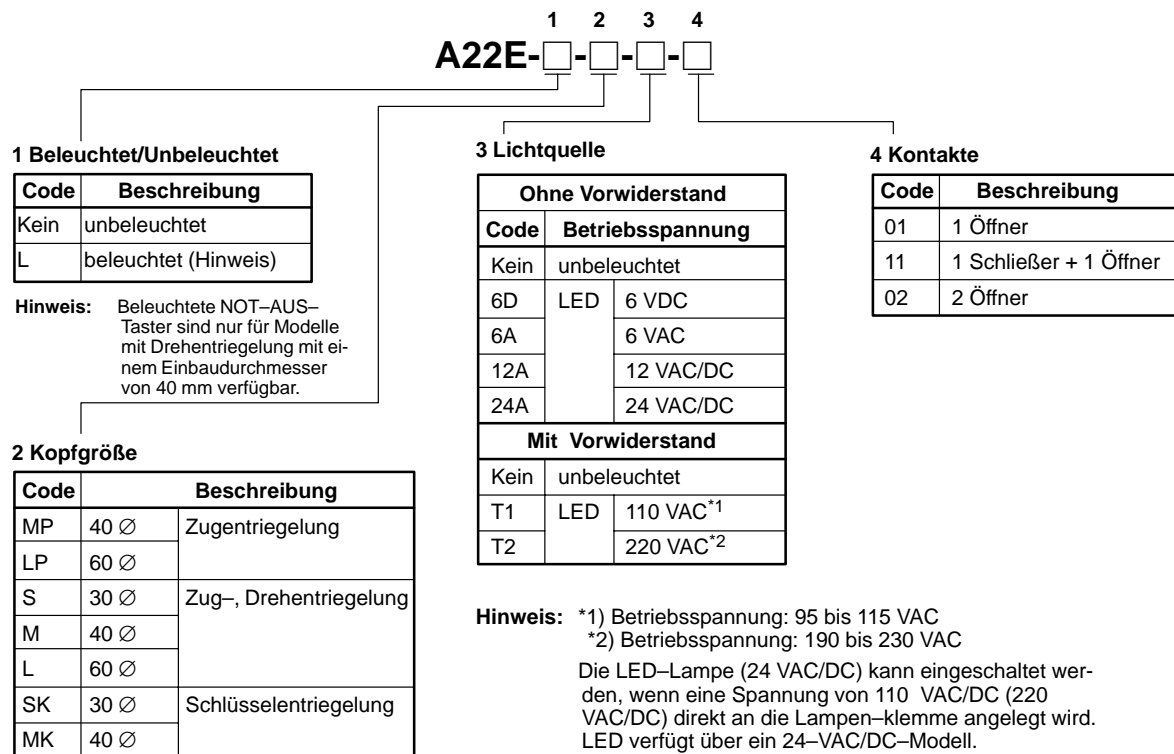

■ Bestellnummern-Schlüssel (Komplettgeräte auf Anfrage)

Lieferbar als Satz bestehend aus NOT-AUS-Tastereinheit und Anschlussblock.



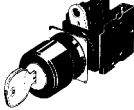
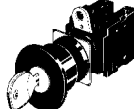

■ NOT-AUS-Taster (Komplettgeräte auf Anfrage)

Unbeleuchtet

Bauform	Kontakte	Drehentriegelung	Farbe des Tasterkopfes
Kopf: 40 Ø Zugentriegelung  A22E-MP	1 Öffner	A22E-MP-01	rot
	1 Schließer/1 Öffner	A22E-MP-11	
	2 Öffner	A22E-MP-02	
Kopf: 60 Ø Zugentriegelung  A22E-LP	1 Öffner	A22E-LP-01	
	1 Schließer/1 Öffner	A22E-LP-11	
	2 Öffner	A22E-LP-02	
Kopf: 30 Ø Drehentriegelung  A22E-S	1 Öffner	A22E-S-01	
	1 Schließer/1 Öffner	A22E-S-11	
	2 Öffner	A22E-S-02	
Kopf: 40 Ø Drehentriegelung  A22E-M	1 Öffner	A22E-M-01	
	1 Schließer/1 Öffner	A22E-M-11	
	2 Öffner	A22E-M-02	
Kopf: 60 Ø Drehentriegelung  A22E-L	1 Öffner	A22E-L-01	
	1 Schließer/1 Öffner	A22E-L-11	
	2 Öffner	A22E-L-02	
Kopf: 30 Ø Schlüsselentriegelung  A22E-SK	1 Öffner	A22E-SK-01	
	1 Schließer/1 Öffner	A22E-SK-11	
	2 Öffner	A22E-SK-02	
Kopf: 40 Ø Schlüsselentriegelung  A22E-MK	1 Öffner	A22E-MK-01	
	1 Schließer/1 Öffner	A22E-MK-11	
	2 Öffner	A22E-MK-02	

Beleuchtet

Bauform	Kontakte	Beleuchtung	Nennspannung	Drehentriegelung	Farbe des Tasterkopfes
Kopf: 40 Ø Drehentriegelung 	1 Öffner	LED	6 VDC	A22EL-M-6D-01	rot
			6 VAC/DC	A22EL-M-6A-01	
			12 VAC/DC	A22EL-M-12A-01	
			24 VAC/DC	A22EL-M-24A-01	
	1 Schließer/1 Öffner		6 VDC	A22EL-M-6D-11	
			6 VAC/DC	A22EL-M-6A-11	
			12 VAC/DC	A22EL-M-12A-11	
			24 VAC/DC	A22EL-M-24A-11	
	2 Öffner		6 VDC	A22EL-M-6D-02	
			6 VAC/DC	A22EL-M-6A-02	
			12 VAC/DC	A22EL-M-12A-02	
			24 VAC/DC	A22EL-M-24A-02	
Kopf: 40 Ø Drehentriegelung mit Vorwiderstand 	1 Öffner	110 VAC	A22EL-M-T1-01		
		220 VAC	A22EL-M-T2-01		
	1 Schließer/1 Öffner	110 VAC	A22EL-M-T1-11		
		220 VAC	A22EL-M-T2-11		
	2 Öffner	110 VAC	A22EL-M-T1-02		
		220 VAC	A22EL-M-T2-02		

Abmessungen (mm)

■ Unbeleuchtet

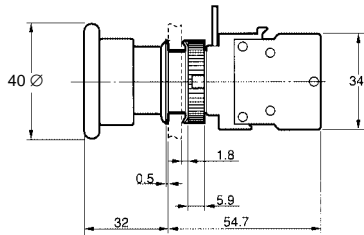
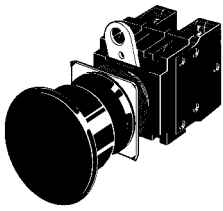
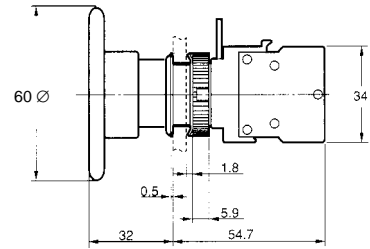
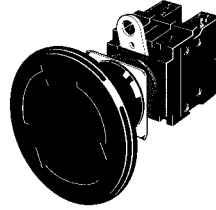
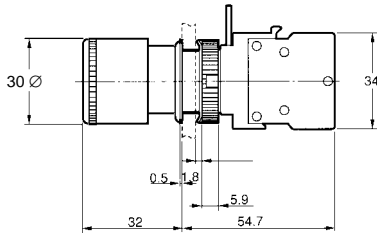
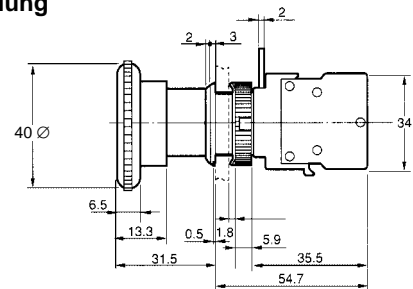
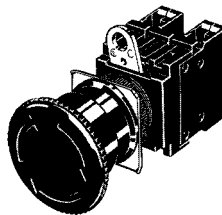
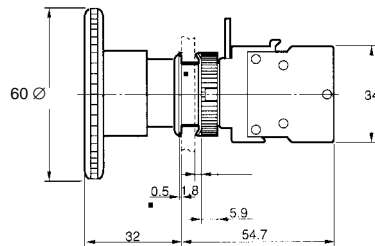
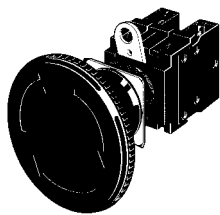
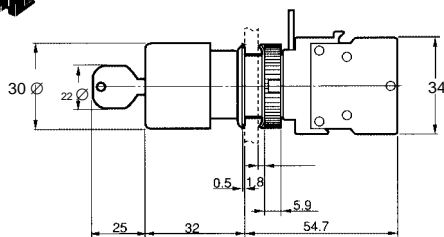
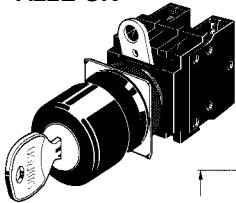
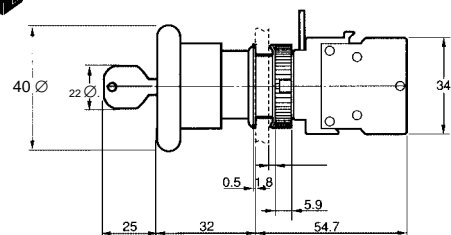
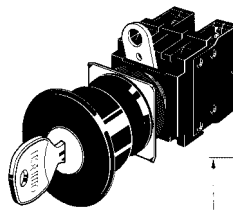
40 Ø Zugentriegelung
A22E-MP60 Ø Zugentriegelung
A22E-LP30 Ø Drehentriegelung
A22E-S40 Ø Drehentriegelung
A22E-M60 Ø Drehentriegelung
A22E-L30 Ø Schlüsselentriegelung
A22E-SK40 Ø Schlüsselentriegelung
A22E-MK

■ Beleuchtet

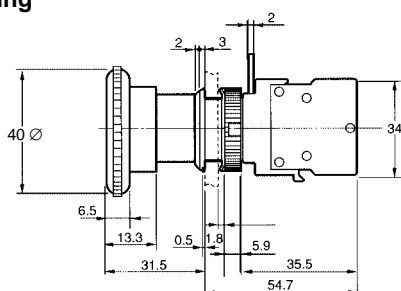
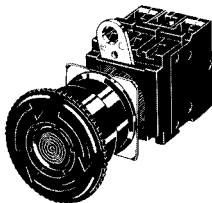
40 Ø Drehentriegelung
A22EL-M

■ Anschlussanordnung

Anschlussanordnung (Ansicht von unten)

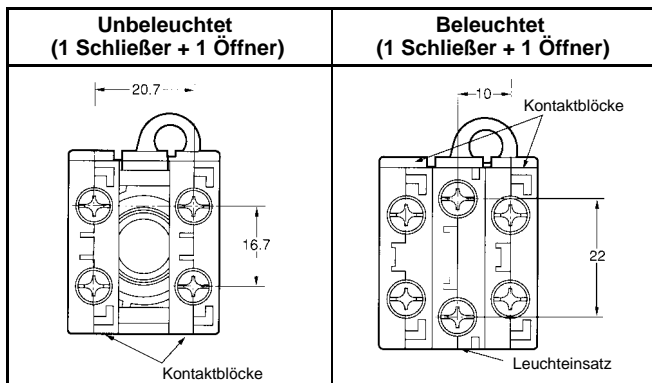

Frontplatten-Ausschnitte

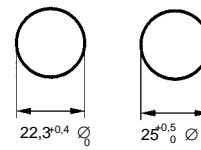

Hinweis: Wenn Farbschichten auf die Frontplatte aufgetragen werden, müssen die obigen Abmessungen nach der Oberflächenbehandlung berücksichtigt werden. Die Schließhalterung ist im Lieferumfang enthalten.

Klemmenanschlüsse

Montageclip	Ordnungsziffern		
	1.	3.	2.
Typ	Klemmenanschluss		
Unbeleuchtet	Ansicht von unten		
	.3		.1
	.4		.2
Beleuchtet ohne Vorwiderstand	Ansicht von unten		
	.3	X1 (+)	.1
	.4	X2 (-)	.2
Beleuchtet mit Vorwiderstand	Ansicht von unten		
	.3	X1	.1
	.4	X2	.2

Hinweis: Die obigen Anschlussangaben dienen als Beispiel für den Kontakt mit 1 Schließer + 1 Öffner.