

Reflexions-Lichttaster, AC Zylindrisch, Metall-Gehäuse Typ PA18ALD04T..

CARLO GAVAZZI



- Reichweite: 400 mm, einstellbar
- Moduliertes Infrarotlicht
- Betriebsspannung: 20 bis 250 VAC
- Schaltausgang: Thyristor 500 mA
- Betriebsart: Hell- und dunkelschaltend
- LED-Funktionsanzeige
- Unempfindlichkeit gegen Umgebungslicht
- Vollmetallgehäuse, Schutzart: IP 67
- Anschluss: Kabel- oder Stecker M12

Produktbeschreibung

Die Reflexions-Lichttasterreihe der Baureihe EO1804TB ist für Anwendungen mit rauer Umgebungsbedingungen konzipiert. Reichweite bis zu 400 mm. Einfache Einstellung mit

270° Potentiometer. LED-Ausgangsanzeige im M18 Vollmetallgehäuse. Schutzart IP 67. Einfache Montage. DC und AC Typ, Stecker und Kabelversion. Option Faseroptik.

Bestellschlüssel PA18ALD04TOM6SA

Typ	PA18ALD04TOM6SA
Gehäusebauart	PA18ALD04TOM6SA
Gehäuseabmessung	PA18ALD04TOM6SA
Gehäusematerial	PA18ALD04TOM6SA
Gehäuselänge	PA18ALD04TOM6SA
Abtastprinzip	PA18ALD04TOM6SA
Reichweite	PA18ALD04TOM6SA
Ausgangsfunktion	PA18ALD04TOM6SA
Ausgangskonfiguration	PA18ALD04TOM6SA
Anschlußtyp	PA18ALD04TOM6SA
Justierbar	PA18ALD04TOM6SA

Typenwahl

Gehäuse- durch- messer	Reichweite (S _n)	Bestellnummer Thyristor/Kabel Hellschaltung	Bestellnummer Thyristor/Stecker Hellschaltung	Bestellnummer Thyristor/Kabel Dunkelschaltung	Bestellnummer Thyristor/Stecker Dunkelschaltung
M18	400 mm	PA18ALD04TOSA	PA18ALD04TOM6SA	PA18ALD04TCSA	PA18ALD04TCM6SA

Bemerkung: Stecker müssen getrennt bestellt werden.

Technische Daten

Erfassungsreichweite (S_n) Einstellbar	Bis zu 400 mm Referenzreflektor: Kodak R27, weiß, 90% Reflexionsgrad 200 x 200 mm	Schaltfrequenz (f)	20 Hz, Impuls-Pause-Verhältnis 1:2
Empfindlichkeit	Mit 270° Drehpotentiometer	Ansprechverhalten AUS-EIN (t _{EIN}) EIN-AUS (t _{AUS})	≤ 20 ms ≤ 30 ms
Temperaturabweichung	0,4%/K	Einschaltverzögerung (t_v)	Typ. 100 ms
Hysterese (H)	3 bis 20%	Anzeigefunktion Ausgang EIN	Hellschaltend (Schließer) oder dunkelschaltend (Öffner) LED, gelb
Betriebsspannung (U_B)	20 bis 250 VAC, 45 bis 65 Hz	Umgebungsbedingungen Überspannungskategorie Verschmutzungsgrad Schutzart	III (IEC 60664/60664A; 60947-1) 3 (IEC 60664/60664A; 60947-1) IP 67 (IEC 60529; 60947-1)
Schaltleistung (AC12, AC140) Dauer (I _e) Kurzzeitig (I)	≤ 500 mA ≤ 3 A, max. 20 ms	Umgebungstemperatur Betrieb Lager	-20° bis +60°C (-4° bis 140°F) -30° bis +70°C (-22° bis 158°F)
Leistungsaufnahme (I_m)	10 mA	Rüttelfestigkeit	10 bis 150 Hz, 0,5 mm/- 7,5 g (IEC 60068-2-6)
Leckstrom (I_l)	Max < 5 mA, typ. 2,6 mA	Stoßfestigkeit	2 x 1 m 100 x 0,5 m (IEC 60068-2-32)
Spannungsabfall (U_d)	Max ≤ 10 V, typ. 7 VAC	Isolationsspannung	1600 VAC (IEC 60364-4-41)
Schutz	Spannungsspitzen		
Überspannungsfestigkeit	Max. 1 kV/0,5 J		
Lichtquelle Lichtart Optischer Winkel Umgebungslicht	GaAlAs-LED, 880 nm Moduliertes Infrarotlicht ±25° bei halber Reichweite Max. 10.000 Lux		



Technische Daten (Forts.)

Gehäusematerial	
Gehäuse	Vernickelt Messing, Polyester, grau
Vorderseite	Luran®, schwarz
Kabelausgang	Polyester, schwarz
Muttern	Vernickelt Messing
Anschluss	
Kabel	Grau, 2 m, 2 x 0,5 mm ² , ölbeständiges PVC, M12 x 1
Stecker	Typ CON.3A-...
Stecker (-6) mit Kabel	
Gewicht	
Kabelausführung	150 g
Steckerausführung	65 g
Zulassungen	UL, CSA
CE-Kennzeichnung	Ja

Schaltbilder

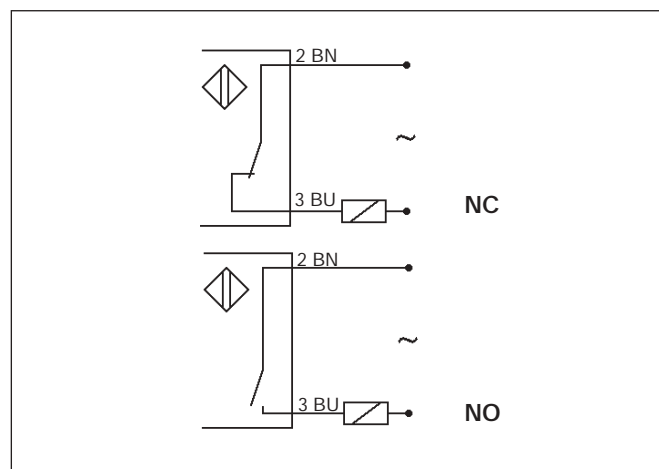

Betriebsdiagramm



Abmessungen

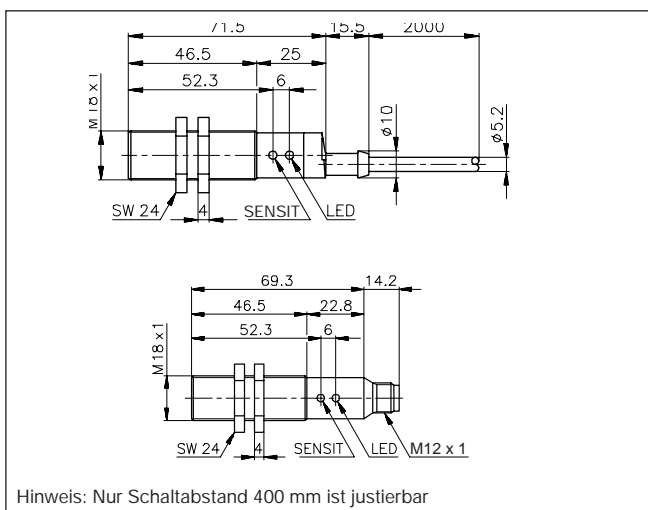

Ansprechdiagramm

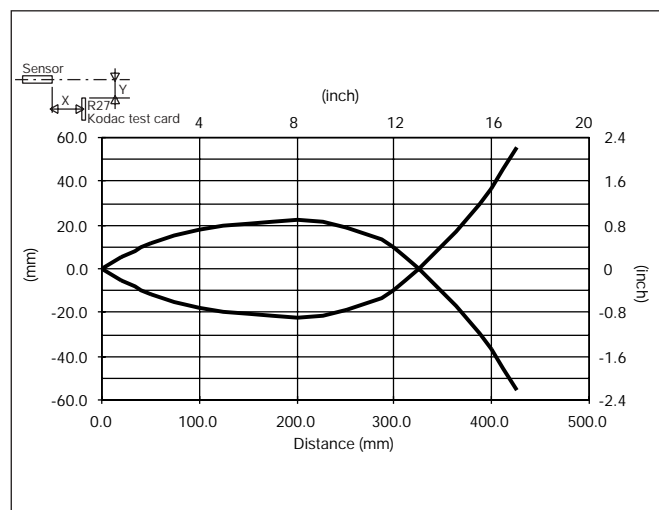

Installationshinweise

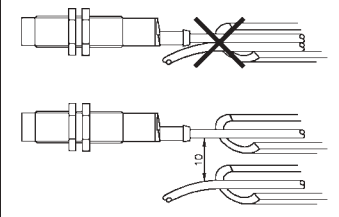
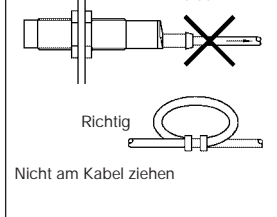
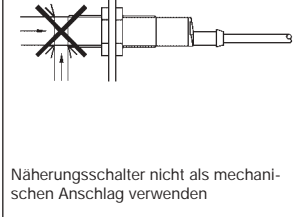
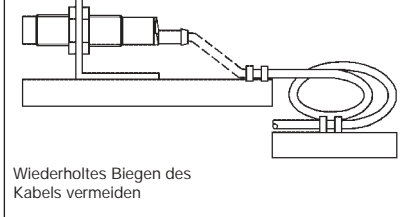
<p>Um Störungen durch induktive Spannungs-/Stromspitzen zu vermeiden, Kabel der Näherungsschalter getrennt von anderen stromführenden Kabeln halten.</p> 	<p>Schutz vor Überdehnung des Kabels</p>  <p>Nicht am Kabel ziehen</p>	<p>Schutz der Sensorfläche des Schalters</p>  <p>Näherungsschalter nicht als mechanischen Anschlag verwenden</p>	<p>Mobiler Näherungsschalter.</p>  <p>Wiederholtes Biegen des Kabels vermeiden</p>
--------------------------------------------------------------------------------------------------------------------------------------------------------------------------------------------------------------------------------------------	---------------------------------------------------------------------------------------------------------------------------------------------------------	----------------------------------------------------------------------------------------------------------------------------------------------------------------------------------------------------	-----------------------------------------------------------------------------------------------------------------------------------------------------------------------

Zubehör

- Glasfaser
- Stecker Typ CON.6A-..
- Schraubenzieher zur Justierung: 77-000
- MB18A
- APA18-RAR

Weitere Informationen finden Sie Abschnitt "Zubehör".

Lieferumfang

- Reflexions-Lichttaster: PA18ALD04..
- 2 Muttern
- **Verpackung:** Kunststoffbeutel